

Installation and Care Guide
Guide d'installation et d'entretien
Guía de instalación y cuidado

Toilet
W.C.
Inodoro

P70330

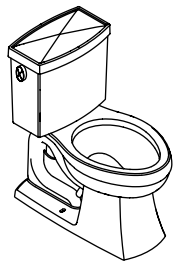

USA/Canada: 1-888-4-KALLISTA

Fax: 1-888-272-3094

kallista.com

KALLISTA

1161820-2-B

©2011 KALLISTA

Thank You For Choosing Kallista

Thank you for choosing Kallista. Please take a few minutes to review this manual before you start installation. If you encounter any installation or performance problems, please don't hesitate to contact us from within the USA or Canada at 1-888-4-KALLISTA (1-888-452-5547).

Merci d'avoir choisi Kallista

Merci d'avoir choisi Kallista. Veuillez prendre quelques minutes pour lire ce manuel avant de commencer l'installation. Si il y a des problèmes quelconques d'installation ou de performance, ne pas hésiter à nous contacter à partir des É.U. et du Canada au 1-888-4-KALLISTA (1-888-452-5547).

Gracias por elegir los productos Kallista

Gracias por elegir los productos de Kallista. Dedique unos minutos para leer este manual antes de comenzar la instalación. Si tiene algún problema de instalación o funcionamiento, no dude en contactarnos desde los EE.UU. o Canadá al 1-888-4-KALLISTA (1-888-452-5547).

Important Information



CAUTION: Risk of personal injury. If the new toilet is not installed immediately, temporarily place a rag in the closet flange. Hazardous gases may leak from the flange opening if it is not blocked.

IMPORTANT! Do not lift or rock the bowl after placement. If you break the watertight seal, you must install a new wax seal.

NOTE: The toilet pictured in the installation steps may differ from the model being installed.

Kallista reserves the right to make revisions in the design of products without notice, as specified in the Price Book.

Informations importantes



ATTENTION: Risque de blessures corporelles. Si l'installation du nouveau W.C. n'est pas immédiate, recouvrir temporairement la bride avec un chiffon. Des gaz nocifs pourraient s'échapper de l'ouverture de la bride si elle n'est pas bloquée.

IMPORTANT! Ne pas soulever ou secouer la cuvette du W.C. après sa mise en place. Si le joint étanche se casse, en réinstaller un nouveau en cire.

REMARQUE: Le W.C. illustré dans les étapes d'installation pourrait différer du modèle installé.

Kallista se réserve le droit d'apporter des modifications sur le design des produits sans avis préalable, comme spécifié dans le catalogue des prix.

Información importante



PRECAUCIÓN: Riesgo de lesiones personales. Si el inodoro nuevo no se instala de inmediato, cubra la brida temporalmente con un trapo. Se pueden fugar gases nocivos de la abertura de la brida si ésta no se tapa.

¡IMPORTANTE! Una vez colocada no levante ni columpie la taza. Si el sello hermético se rompe, tendrá que instalar un sello de cera nuevo.

Información importante (cont.)

NOTA: El inodoro ilustrado en los pasos de instalación puede diferir del modelo que esté instalando.

Kallista se reserva el derecho de modificar el diseño de los productos sin previo aviso, tal como se especifica en la lista de precios.

Installation/Installation/Instalación

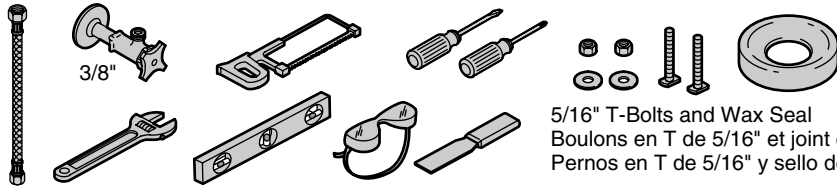

5/16" T-Bolts and Wax Seal
 Boulons en T de 5/16" et joint en cire
 Pernos en T de 5/16" y sello de cera

1 If replacing a toilet, remove the old wax.
 En cas de remplacement du W.C., retirer l'ancienne cire.
 Si va a reemplazar el inodoro, quite la cera vieja.

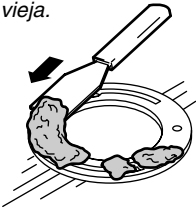

2 5/16" T Bolts
 Boulons en T de 5/16"
 Pernos en T de 5/16"

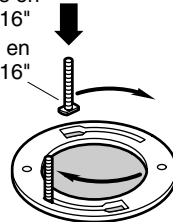

3

Wax Seal
 Joint en cire
 Sello de cera

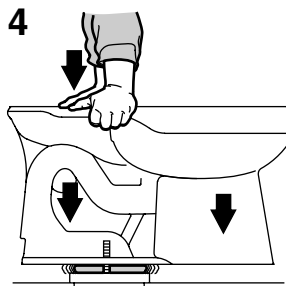

4

Apply weight evenly.
Do not move after placement! Watertight seal may be broken!
 Appliquer du poids également.
Ne pas bouger après avoir placé! Le joint d'étanchéité pourrait être cassé!
 Aplique peso uniformemente.
¡No mueva después de colocar! ¡Se puede romper el sello hermético!

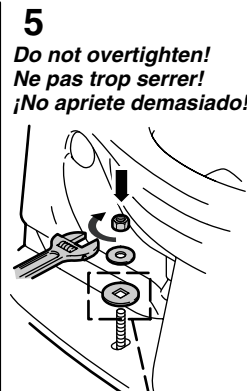

5

Do not overtighten! Ne pas trop serrer! ¡No apriete demasiado!

This side up.
 Ce côté vers le haut.
 Este lado hacia arriba.

6

1/4" (6 mm)
 Max/Max/Máx

Cut excess.
 Découper l'excès.
 Corte el exceso.

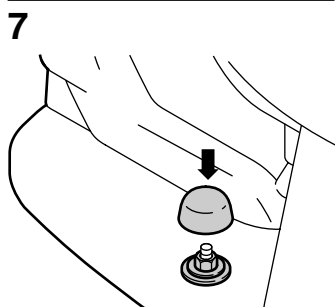

Installation/Installation/Instalación

- 8** Install the gasket.
installer le joint.
Instale el empaque.

Bolt/Boulon/Perno

Bracket/Support/Soport

Install the bolts into the bracket and tighten evenly.

Do not overtighten!

Installer les boulons dans le support et serrer également.

Ne pas trop serrer!

Instale los pernos en el soporte y apriete uniformemente.

¡No apriete demasiado!

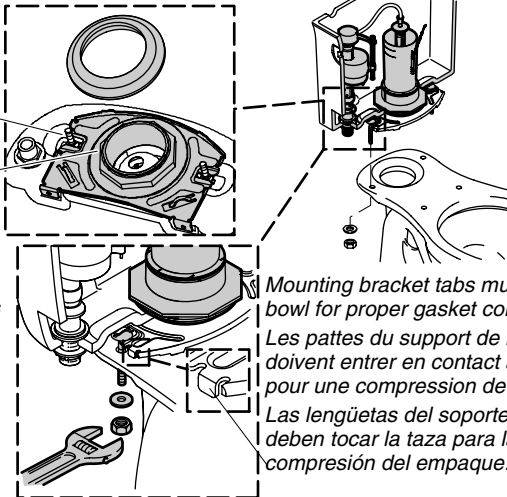

Mounting bracket tabs must contact bowl for proper gasket compression.

Les pattes du support de montage doivent entrer en contact avec la cuvette pour une compression de joint adéquate.

Las lengüetas del soporte de montaje deben tocar la taza para la correcta compresión del empaque.

9



3/8" Supply

Connect supply and turn on the water.
Connecter l'alimentation et ouvrir l'eau.
Conecte el suministro y abra el agua.

10

Flush several times and check for leaks.

Do not overtighten!

Purger plusieurs fois et vérifier s'il y a des fuites.

Ne pas trop serrer!

Accione la descarga varias veces y verifique que no haya fugas.

¡No apriete demasiado!

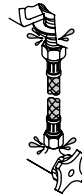

11

Turn here to adjust the water level.
Tourner ici pour ajuster le niveau d'eau.
Gire aquí para ajustar el nivel del agua.

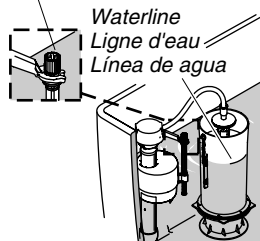

12

Install the tank lid and the seat.

Installer le couvercle du réservoir et le siège.

Instale la tapa del tanque y el asiento.

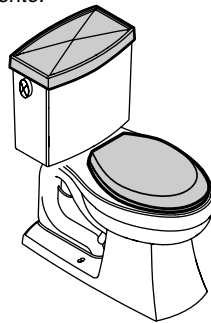

Care and Cleaning

Water conditions in various parts of the country will determine any extra cleaning attention you give your vitreous china. A simple routine of daily care will keep your vitreous china products fresh and sparkling.

Kallista does not recommend the use of harsh abrasive cleaners on any of its products. If used regularly, harsh cleaners will scratch and destroy china surfaces. In the rare occurrence of stubborn stains, use abrasive cleaners sparingly. NEVER use abrasive cleaners without water.

Soft abrasive cleaners may be used to clean Kallista vitreous china products. Use a soft cloth to wipe the product dry after each use.

Use toilet bowl cleaners on the inside of the bowl only. Avoid in-tank cleaners as they can damage the flush valve or other working parts. Wipe any splashes of cleaner solutions from plastic or plated surfaces immediately.

Over time, hard water deposits may clog toilet rim holes and trapways. To handle this problem, purchase a commercial cleaner that's recommended for the removal of hard water deposits. Follow all instructions on package.

For detailed cleaning information and products to consider, visit www.kallista.com. For additional assistance, please contact Kallista Customer Service at 1-888-4-KALLISTA (1-888-452-5547).

Entretien et nettoyage

La qualité et les conditions d'eau des diverses régions du pays, détermineront si des précautions supplémentaires de nettoyage de la porcelaine vitrifiée seront nécessaires. Une simple routine de soins quotidiens permettront de garder l'air frais et étincelant de vos produits en porcelaine vitrifiée.

Kallista ne recommande pas l'utilisation de nettoyeurs abrasifs puissants sur ses produits. S'ils sont utilisés régulièrement, les nettoyeurs puissants rayeront et détruiront les surfaces en porcelaine. Dans les rares cas de taches tenaces, utiliser les nettoyeurs abrasifs avec modération. Ne JAMAIS utiliser des nettoyeurs abrasifs sans eau.

Des nettoyeurs abrasifs doux peuvent être utilisés pour nettoyer les produits en porcelaine vitrifiée de Kallista. Utiliser un chiffon doux pour essuyer et sécher le produit après chaque usage.

N'utiliser de nettoyeur pour cuvette que sur la surface intérieure de celle-ci. Éviter d'utiliser des nettoyeurs dans le réservoir car ceux-ci pourraient endommager la valve de chasse ou d'autres pièces. Essuyer immédiatement toutes éclaboussures du nettoyeur des surfaces en plastique ou plaquées.

Avec le temps, des dépôts de calcaire peuvent se former et boucher les trous du rebord du W.C. et du siphon. Pour remédier à ce problème, acheter un détergent commercial recommandé pour l'élimination des dépôts d'eau dure. Suivre toutes les instructions sur l'emballage.

Pour une information détaillée de nettoyage et des produits à considérer, visiter www.kallista.com. Pour plus d'assistance, veuillez contacter le Service Clientèle Kallista au 1-888-4-KALLISTA (1-888-452-5547).

Cuidado y limpieza

La condición del agua en diversos lugares del país determinará si es necesario prestar mayor atención a la limpieza de la porcelana vitrificada. Una simple rutina diaria de limpieza mantendrá la porcelana vitrificada fresca y brillante.

Kallista no recomienda el uso de limpiadores abrasivos fuertes en ninguno de sus productos. Si utiliza limpiadores fuertes regularmente rayará y destruirá las superficies delicadas. En caso raro de haber manchas difíciles, utilice limpiadores abrasivos en poca cantidad. NUNCA utilice productos de limpieza abrasivos sin agua.

Puede utilizar limpiadores abrasivos suaves para limpiar los productos Kallista de porcelana vitrificada. Utilice un paño suave para secar el producto después de cada uso.

Utilice los productos de limpieza para las tazas de inodoro solamente en el interior de la taza. Evite limpiadores que se colocan dentro del tanque porque pueden dañar la válvula de descarga y otras piezas de funcionamiento. Seque de inmediato cualquier salpicadura de soluciones limpiadoras en las superficies de plástico o enchapadas.

Con el tiempo, los depósitos minerales del agua dura pueden llegar a obstruir los orificios del reborde y la boca de sifón del inodoro. Para este problema, compre un limpiador comercial que se recomienda para eliminar los depósitos de agua dura. Siga todas las instrucciones del paquete.

Para obtener información de limpieza y los productos de limpieza a considerar, visite el sitio web de Kallista en www.kallista.com. Para obtener ayuda adicional, comuníquese con el departamento de servicio al cliente de Kallista al 1-888-4-KALLISTA (1-888-452-5547).

Warranty

FIVE-YEAR LIMITED WARRANTY

All Kallista products carry Kallista's five-year limited warranty unless otherwise noted.*

Kallista products are warranted to be free of defects in material and workmanship for five years from the date of installation.

Kallista will, at its election, repair, replace, or make appropriate adjustment where Kallista inspection discloses any such defects occurring in normal usage within five (5) years after installation. Kallista is not responsible for removal or installation costs. Use of in-tank toilet cleaners will void the warranty.

To obtain warranty service, contact your Kallista Authorized Showroom.

Implied warranties including that of merchantability and fitness for a particular purpose are expressly limited in duration to the duration of this warranty. Kallista and/or seller disclaims any liability for special, incidental, or consequential damages.

Some states/provinces do not allow limitations on how long an implied warranty lasts, or the exclusion or limitation of special, incidental or consequential damages, so these limitations and exclusions may not apply to you. This warranty gives you specific legal rights. You may also have other rights which vary from state/province to state/province.

This is Kallista's exclusive written warranty.

* Kallista's Hampstead and Stafford vitreous products, stainless steel accessories, and wooden accessories carry a one-year Limited Warranty.

Garantie

GARANTIE LIMITÉE DE CINQ ANS

Sauf indication contraire, tous les produits Kallista sont couverts par une garantie Kallista limitée de cinq ans.*

Les produits Kallista sont garantis contre tout vice de matériau et de fabrication pendant cinq ans à partir de la date de l'installation.

Kallista choisira, à sa discrétion, la réparation, le remplacement ou la correction appropriée et ceci après toute inspection réalisée par Kallista des vices apparaissant avec une utilisation normale et ce, pendant cinq (5) ans à partir de la date d'installation. Kallista n'est pas responsable des frais d'enlèvement ou d'installation. L'utilisation de nettoyeurs à l'intérieur du réservoir annulera la garantie.

Pour obtenir le service de garantie, contacter un salon d'exposition agréé Kallista.

Les garanties implicites, y compris celles de qualité marchande et d'aptitude à un emploi particulier, se limitent expressément à la durée de la présente garantie. Kallista et/ou le vendeur déclinent toutes responsabilités contre tous dommages occasionnés, imprévisibles ou corrélatifs.

Certains états/provinces ne permettent pas les limitations sur la durée de la garantie implicite, ou l'exclusion ou la limitation de dommages particuliers, indirects ou consécutifs, et, par conséquent, ces limitations et exclusions pourraient ne pas s'appliquer dans votre cas. Cette garantie vous donne des droits légaux spécifiques. Vous pourriez également avoir d'autres droits qui varient d'un état/d'une province à l'autre.

Ceci constitue la garantie écrite exclusive de Kallista.

* Les produits en porcelaine vitrifiée, les accessoires en acier inoxydable et en bois Hampstead et Stafford de Kallista sont couverts par une garantie limitée d'un an.

Garantía

GARANTÍA LIMITADA DE CINCO AÑOS

Todos los productos Kallista llevan la garantía limitada de cinco años de Kallista, a menos que se indique lo contrario.*

Se garantiza que los productos Kallista están libres de defectos de material y mano de obra por cinco años a partir de la fecha de instalación.

Kallista, a su criterio, reparará, reemplazará o realizará los ajustes pertinentes en los casos en que la inspección realizada por Kallista determine que dichos defectos ocurrieron durante el uso normal en el transcurso de cinco (5) años a partir de la fecha de la instalación. Kallista no se hace responsable de los gastos de desinstalación o instalación. El uso de limpiadores de inodoro que se colocan dentro del tanque anulará la garantía.

Para obtener el servicio cubierto por la garantía, comuníquese con la sala de exhibiciones autorizada de Kallista.

Toda garantía implícita en relación a productos de uso comercial, incluyendo la comercialización e idoneidad del producto para un uso determinado, se limita expresamente a la duración de la presente garantía. Kallista y/o el vendedor no se hacen responsables por concepto de daños particulares, incidentales o indirectos.

Algunos estados/provincias no permiten limitaciones en cuanto a la duración de una garantía implícita o a la exclusión o limitación de daños particulares, incidentales o

Garantía (cont.)

indirectos, por lo que estas limitaciones y exclusiones pueden no aplicar a su caso. Esta garantía le otorga ciertos derechos legales específicos. Además, usted puede tener otros derechos que varían de estado a estado y provincia a provincia.

Ésta es la garantía exclusiva por escrito de Kallista.

* Los productos de porcelana vitrificada Hampstead y Stafford, los accesorios de acero inoxidable y los accesorios de madera de Kallista tienen una garantía limitada de un año.

Troubleshooting Guide

Symptoms	Recommended Action
1. Poor flush.	<ul style="list-style-type: none">A. Adjust the tank water level to match the waterline.B. Fully open the water supply shut-off valve.C. Clear obstructions from the trapway, jet, or bowl rim holes.D. Clear obstructions from the waste line.
2. No flush.	<ul style="list-style-type: none">A. Reconnect the flapper chain to the trip lever or flush valve.B. Adjust the flapper chain assembly to remove excessive slack.
3. The fill valve turns on/off by itself without the toilet being flushed, or it runs, allowing water to enter the tank.	<ul style="list-style-type: none">A. Adjust the flapper chain for proper slack so the flapper closes.B. Clean or replace the seal if it is worn, dirty, or misaligned with the flush valve seat, or if the flush valve seat is damaged. Replace the flush valve seat or flush valve.C. Clean the fill valve seat/seat washer of debris, or replace the piston/seat washer assembly.D. Remove the tank and tighten the flush valve nut if the flush valve gasket is leaking. Do not overtighten. If leakage continues, replace the gasket.E. Replace the fill valve if the valve float sinks.F. Adjust the tank water level if it is too high.
4. Tank takes excessive time to fill.	<ul style="list-style-type: none">A. Fully open the water supply shut-off valve.B. Clean the valve inlet, valve head, or supply line. Flush the lines.
5. There is excessive noise when the tank is filling.	<ul style="list-style-type: none">A. Partially close the water supply shut-off valve if the water pressure to the toilet is too high. Check the toilet performance following any such adjustment.B. Remove dirt or obstructions from the valve head. Flush the lines.

Guide de dépannage

Symptômes	Action recommandée
1. Chasse faible.	<ul style="list-style-type: none">A. Régler le niveau d'eau du réservoir au niveau du repère.B. Ouvrir complètement la valve d'arrêt d'alimentation.C. Dégager toutes obstructions du siphon, du jet ou des trous du rebord de la cuvette.D. Dégager toute obstruction de la ligne d'évacuation.

Guide de dépannage (cont.)

Symptômes	Action recommandée
2. Pas de chasse.	<p>A. Raccorder la chaîne du clapet au levier de déclenchement ou à la valve de chasse.</p> <p>B. Régler l'assemblage de la chaîne du clapet pour éliminer tout jeu excessif.</p>
3. La valve de remplissage s'active/s'arrête d'elle même sans que l'on ne déclenche la chasse du W.C., permettant à l'eau d'entrer dans le réservoir.	<p>A. Ajuster la chaîne du clapet pour une bonne détente de manière à ce qu'il ferme.</p> <p>B. Nettoyer ou remplacer le joint si il est usé, sale ou mal aligné contre le siège de la valve de chasse, ou si celui-ci est endommagé. Remplacer le siège de la valve de chasse ou la valve de chasse.</p> <p>C. Nettoyer le siège de la valve de remplissage/siège des débris, ou remplacer l'ensemble rondelle piston/siège.</p> <p>D. Retirer le réservoir et serrer l'écrou de la valve de chasse si le joint d'étanchéité de la valve de chasse fuit. Ne pas trop serrer. Si la fuite continue, remplacer le joint d'étanchéité.</p> <p>E. Remplacer la valve de remplissage si le flotteur de la valve coule.</p> <p>F. Régler le niveau d'eau du réservoir s'il est trop élevé.</p>
4. Le réservoir met beaucoup de temps à remplir.	<p>A. Ouvrir complètement la valve d'arrêt d'alimentation.</p> <p>B. Nettoyer l'entrée de la valve, la tête de la valve, ou la ligne d'alimentation. Purger les lignes.</p>
5. Il y a du bruit excessif lors du remplissage du réservoir.	<p>A. Couper partiellement l'alimentation de la valve d'arrêt si la pression d'eau au W.C. est trop élevée. Vérifier la performance du W.C. après un tel réglage.</p> <p>B. Retirer toutes les saletés ou obstructions de la tête de la valve. Purger les lignes.</p>

Guía para resolver problemas

Síntomas	Acción recomendada
1. Descarga deficiente.	<p>A. Ajuste el nivel de agua en el tanque para que sea igual a la línea de agua.</p> <p>B. Abra completamente la llave de paso del suministro de agua.</p> <p>C. Elimine las obstrucciones de la boca de sifón, del jet o de los orificios del reborde de la taza.</p> <p>D. Elimine las obstrucciones de la línea del desagüe.</p>
2. El inodoro no descarga.	<p>A. Vuelva a conectar la cadena de la aleta de descarga a la palanca o a la válvula de descarga.</p> <p>B. Ajuste el montaje de la cadena de la aleta de descarga para eliminar la holgura.</p>

Guía para resolver problemas (cont.)

Síntomas	Acción recomendada
3. La válvula de llenado se acciona por sí sola sin que se haya activado la descarga del inodoro, o funciona permitiendo que el agua entre en el tanque.	<p>A. Ajuste a la holgura correcta la cadena de la aleta de descarga para que la aleta cierre.</p> <p>B. Limpie o reemplace el sello si está desgastado, sucio o desalineado con el asiento de la válvula de descarga, o si este último está dañado. Reemplace el asiento de la válvula de descarga o la válvula de descarga.</p> <p>C. Limpie la suciedad del asiento de la válvula de llenado/arandela del asiento, o reemplace el montaje del émbolo/arandela del asiento.</p> <p>D. Desmonte el tanque y apriete la tuerca de la válvula de descarga si el empaque presenta fugas. No apriete demasiado. Reemplace el empaque si aún hay fugas.</p> <p>E. Reemplace la válvula de llenado si el flotador se hunde.</p> <p>F. Ajuste el nivel del agua en el tanque si es demasiado alto.</p>
4. El tanque tarda demasiado tiempo en llenar.	<p>A. Abra completamente la llave de paso del suministro de agua.</p> <p>B. Limpie la entrada de la válvula, la cabeza de la válvula o la tubería de suministro. Haga circular agua por las líneas.</p>
5. Hay demasiado ruido cuando el tanque está llenando.	<p>A. Cierre parcialmente la llave de paso del suministro de agua si la presión del agua en el inodoro es muy alta. Verifique el funcionamiento del inodoro después de cada ajuste.</p> <p>B. Elimine la suciedad u obstrucciones de la cabeza de la válvula. Haga circular agua por las líneas.</p>

Service Parts/Pièces de rechange/Piezas de repuesto

P70333-00**

Trip Lever
Lever de déclenchement
Palanca de descarga



78132
Locknut
Contre-écrou
Contratuercas

1157788**

Tank Cover
Couvercle du réservoir
Tapa del tanque



1070291
Gasket
Joint
Empaque

GP1059291
Seal/Joint/Sello

1097686
Seal/Joint/Sello

1033209
Hose
Tuyau
Manguera

83143
Seal/Joint/Sello

1057940
Cap/Capuchon/Tapa

85307
Washer
Rondelle
Arandela

1174035
Flush Valve
Valve de chasse
Válvula de descarga

1014065
Attachment Plate

GP1083167
Fill Valve
Valve de remplissage
Válvula de llenado

1057941
Locknut
Contre-écrou
Contratuercas

1107006
Nut/Écrou/Tuerca

1018165-F
Gasket/Joint/Empaque

42398
Washer/Rondelle/Arandela

1024390
Accessory Pack
Paquet d'accessoires
Paquete de accesorios

42397
Nut
Écrou
Tuerca

1013092**
Bolt Caps (2 ea.)
Cache-boulons (2 ch.)
Tapapernos (2 c/u)

****Finish/color code must be specified when ordering.**

****Vous devez spécifier les codes de la finition et/ou de la couleur quand vous passez votre commande.**

****Se debe especificar el código del acabado/color con el pedido.**

1161820-2-B

KALLISTA