

Installation Manual

Essential shower combo

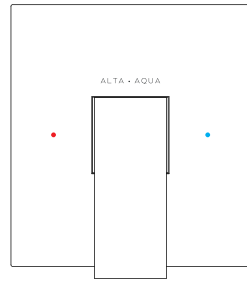
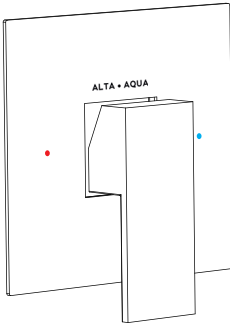
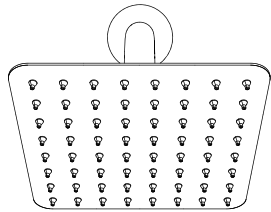
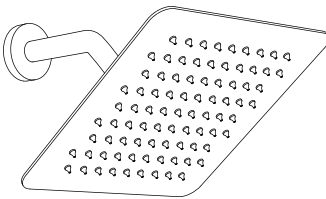

Have a question? Need help with your product?
Contact us today and let us know how we can assist you!

info@alta-aqua.com



PARTS LIST

WARNING : Choking hazard. Please keep all small parts and plastic bags out of the reach of children.

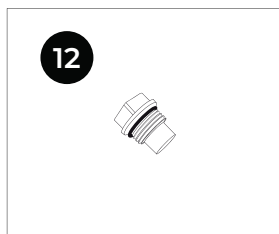
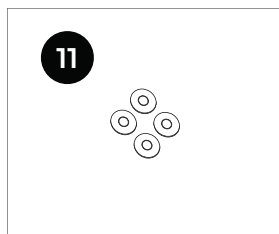
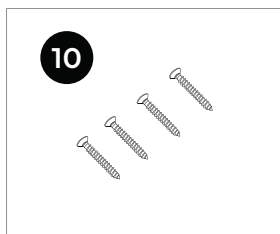
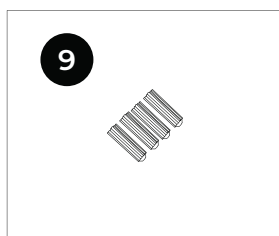
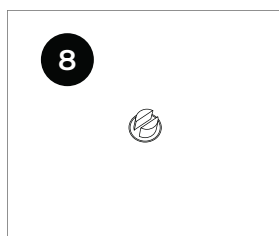
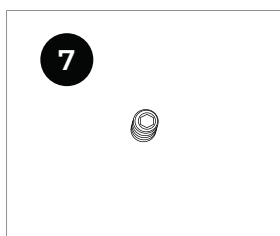
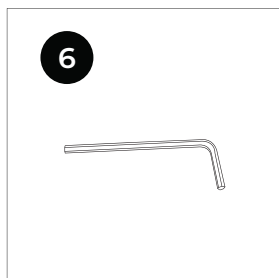
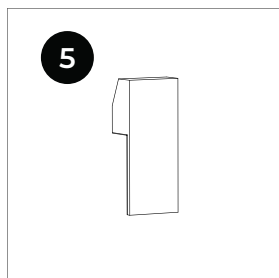
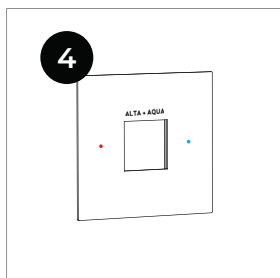
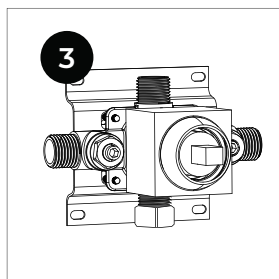
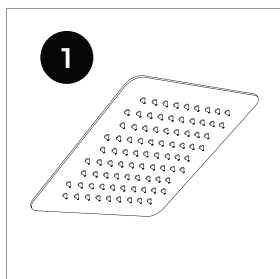

ALTA · AQUA

MODELS
AA-SH-K-PBV-6-BN
AA-SH-K-PBV-6-CP
AA-SH-K-PBV-6-MB

1. MOUNT THE VALVE

Step 1 : Determine the position of the valve, making sure it is level.

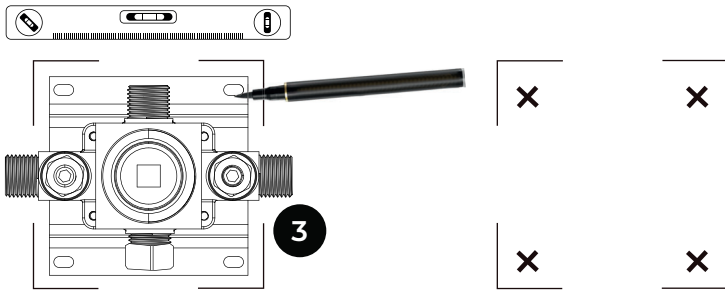

Step 2 : Drill, hammer in anchors and fasten valve body to wall blocking (this step is for masonry application).

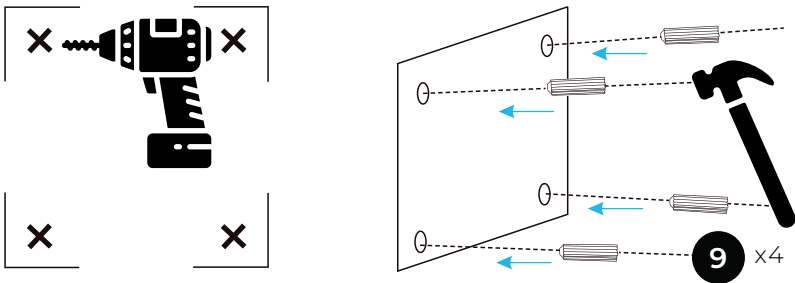

Drill size : 1/4"

Step 3 : Screw in the valve body.

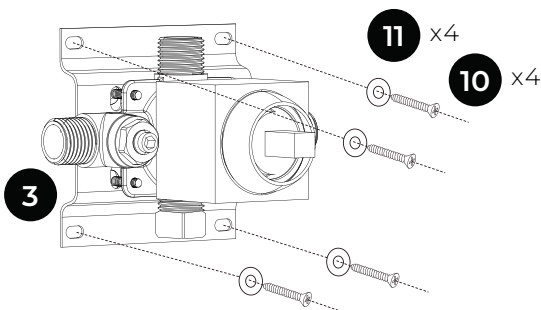

2. INSTALL THE WATER PIPES

* Pipes must be clean and free of impurities.

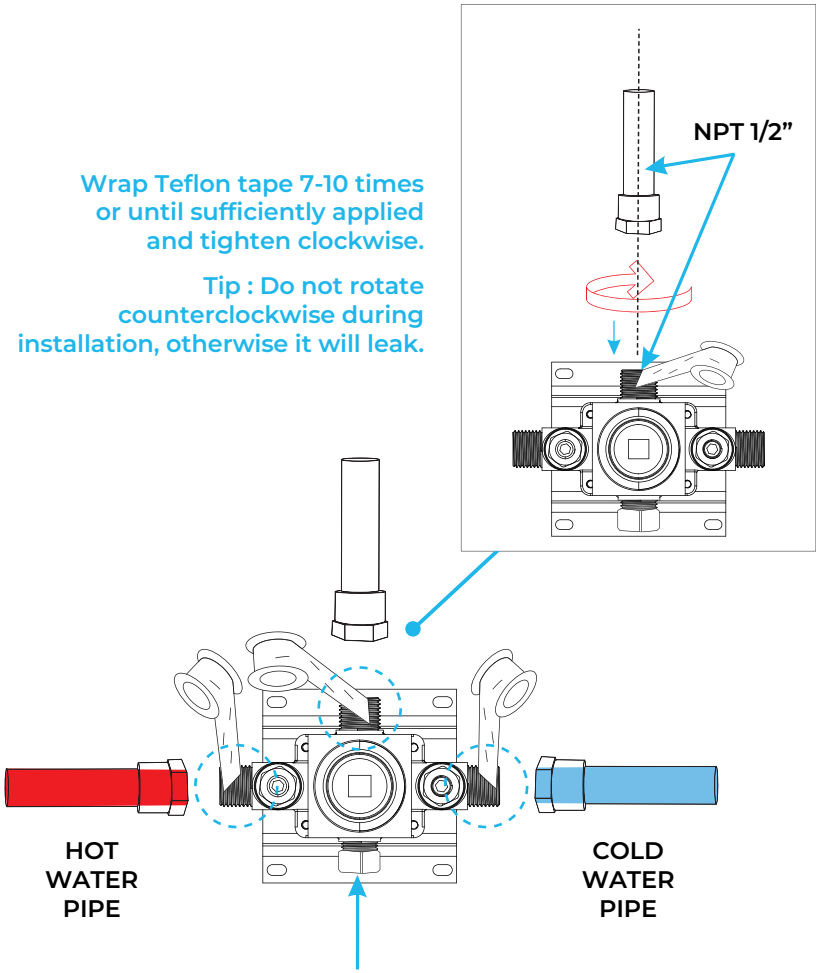

Optional: Remove nut and connect the valve to tub spout if installation includes one.
* Tub spout is not included. Tub spout must have an integrated diverter.

3. TEST FOR LEAKS

Please confirm that cold and hot water can be supplied normally and that there are no leaks.

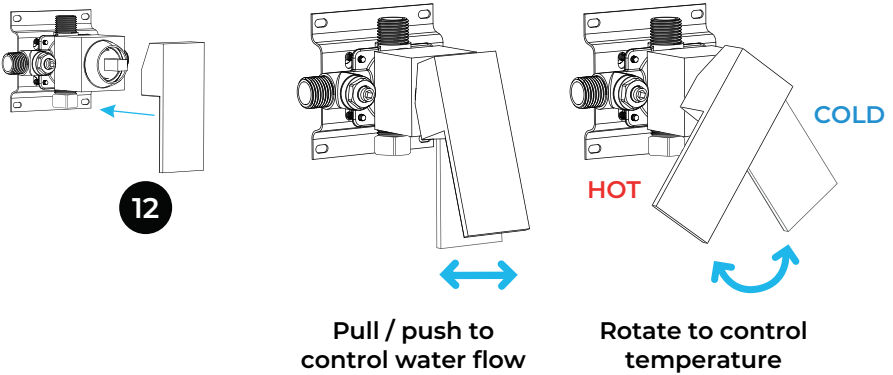
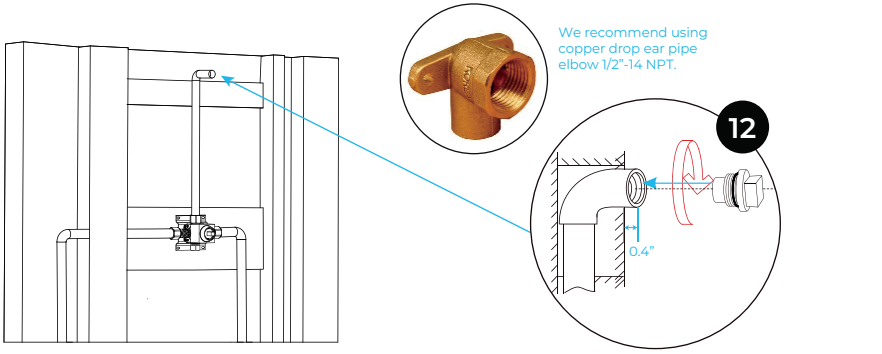

4. TILE THE WALL

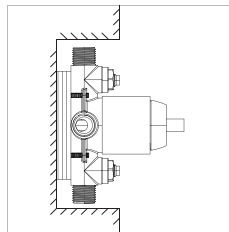
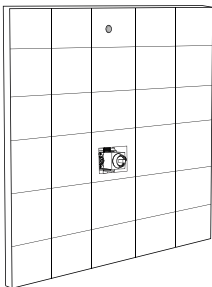

Before tiling

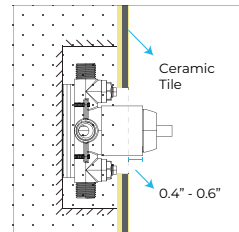

Finished wall

5. INSTALL THE TRIM AND HANDLE

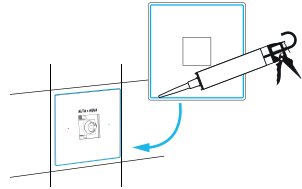
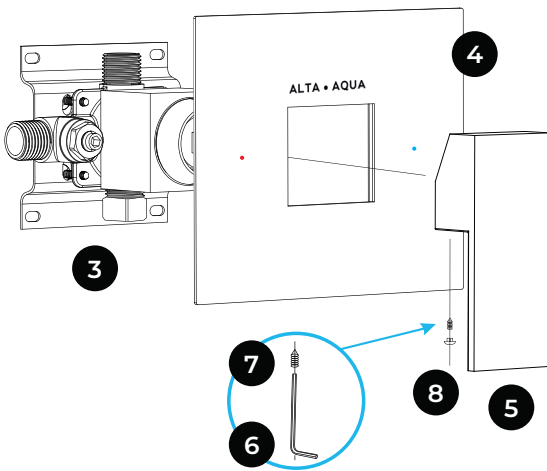

Apply neutral cure (non-acetic) silicone underneath the edge of the trim before installing it against the wall to make it water tight and then wipe the excess silicone with a clean cloth.

Important: Silicone needs to squeeze out all around the trim to create a good seal. This is especially critical if installed on ceramic tiles with joints.

6. INSTALL THE SHOWER HEAD

* Pipe must be clean and free of impurities.

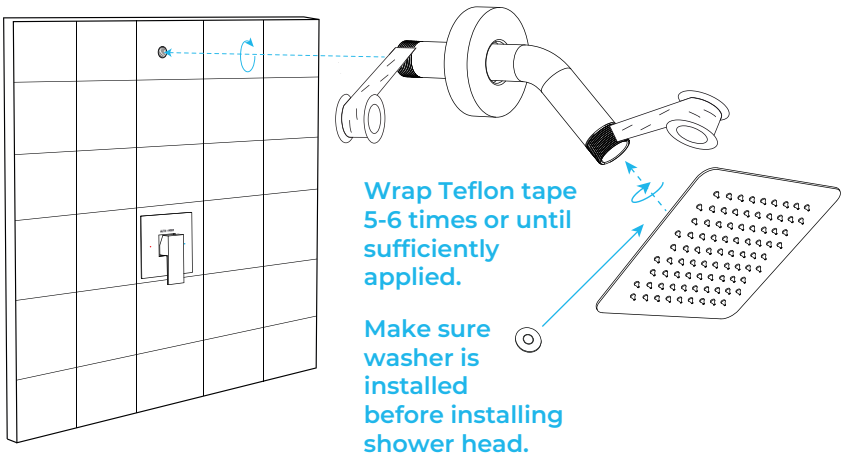

WARRANTY

All components are warranted to be free of defects in the manufacturing, material and workmanship.

EXCLUSIONS :

- Chemical alteration
- Transport or impact damage
- Opened or modified components
- Components altered by water quality or chemical products

The plated color of all apparent components are warranted for a period of 1 year from the date of purchase by the owner/end-user. This warranty expressly excludes deterioration caused by the quality of the water, chemical agents or use of abrasives.

There are certain brands of silicone that do not work in the application of components. We recommend neutral cure (non-acetic) silicone as the sealant of choice for most ABS and PVC applications.

This warranty does not apply to the bathtub and/or shower but solely to the components distributed by Alta Aqua Distribution Inc.

This warranty does not apply to the following incorrect operating procedures, breakage or damages caused by fault, abuse, misuse, carelessness, misapplication, alteration, modification, improper maintenance of the unit as well as act of God, fire, chemical or natural corrosion or any other casualty.

The Owner of the product covered by the present warranty is entirely responsible for the proper installation by a qualified technician of the product in accordance with the installation manual provided and local plumbing codes. Alta Aqua Distribution Inc. neither installs, nor supervises, nor contracts for the installation and consequently cannot be held responsible for the installation. Damage due to faulty installation are not covered by the warranty.

Alta Aqua Distribution Inc. is not liable for incidental or consequential damage, loss of time, inconvenience, incidental expenses, labour or material charges or any other costs related to the application of the present warranty or in connection with removal or replacement of equipment or fixtures on which the systems are installed.

Alta Aqua Distribution Inc. makes no express, no warranty for merchantability, no warranty of fitness for particular purposes, neither any other warranty implied or statutory for its products other than specified above.

Under no circumstances shall Alta Aqua Distribution Inc. liability exceed the purchase price of the component. The warranty applies solely for the replacement of the defective component. Does not include the cost of the repairman, transportation fees or any other collateral fees.

This warranty is to the original owner/end-user and is not transferable to a subsequent owner.

If within the terms of this warranty and after having received and inspected the defective parts, any such product should prove to be defective, Alta Aqua Distribution Inc. reserves the right to repair or replace the defective product with one of equal value.

Commercial use of a product will be covered by a 6 months limited warranty. Under no circumstances will Alta Aqua Distribution Inc. be responsible for any profit loss due to a malfunction of the unit.

This warranty gives the owner/end-user specific legal rights and the owner/end-user may have other rights which vary from one state/province to another. Alta Aqua Distribution Inc. reserves the right to discontinue and/or change models, colors and specifications in design together with replacement parts without notice and without incurring any obligations.



ALTA · AQUA DISTRIBUTION
CP 391, SAINTE-MARIE, STN Bureau Chef, Qc, G6E 3B6
www.alta-aqua.com

Manual de instalación

Essential ducha combo

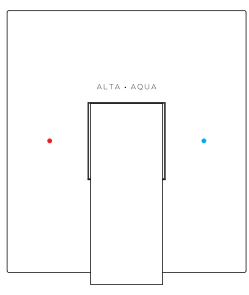
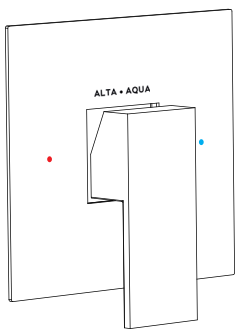
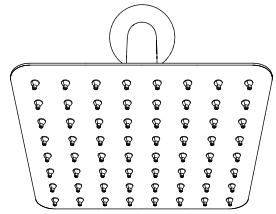
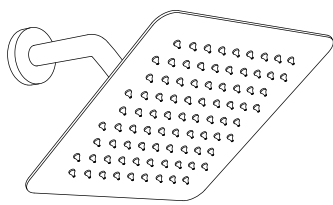

¿Tiene alguna pregunta? ¿Necesita ayuda con su producto?
¡Contáctenos hoy y díganos cómo podemos ayudarlo!

info@alta-aqua.com



LISTA DE PIEZAS

ADVERTENCIA : Peligro de asfixia. Por favor mantén pequeña piezas y bolsas de plástico fuera del alcance de los niños.

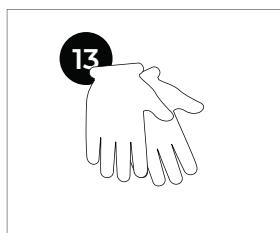
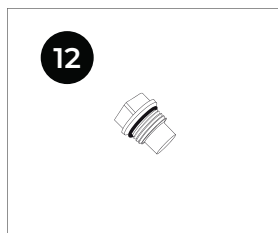
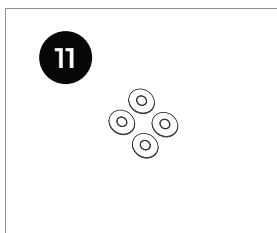
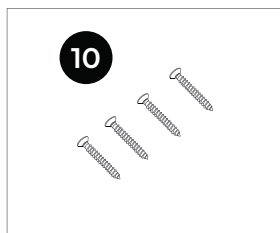
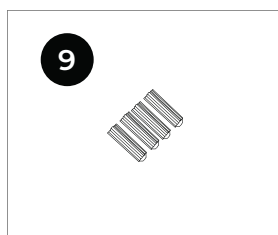
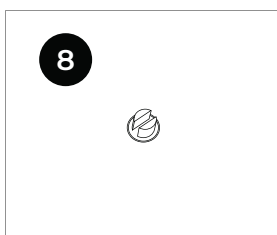
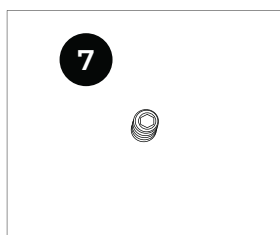
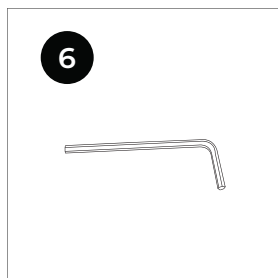
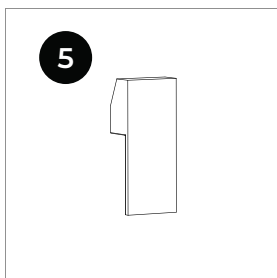
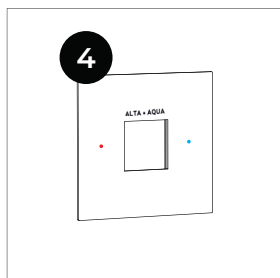
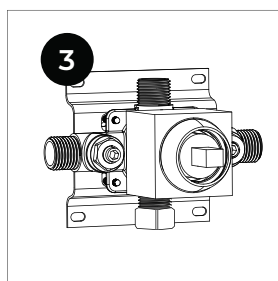
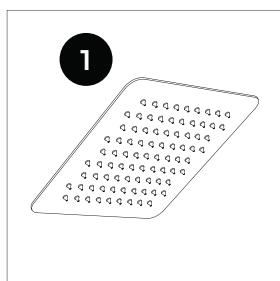

ALTA · AQUA

MODELOS
AA-SH-K-PBV-6-BN
AA-SH-K-PBV-6-CP
AA-SH-K-PBV-6-MB

1. INSTALE LA VÁLVULA

Paso 1 : Determinar la posición de la válvula asegurándose de que esté nivelado.

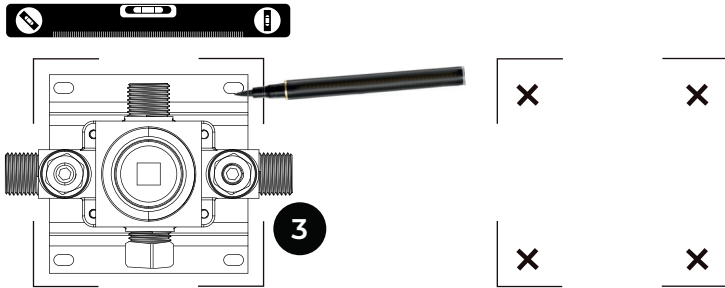

Paso 2 : Taladrar, martillar los anclajes y fijar el cuerpo de la válvula a la pared (este paso es para aplicaciones de mampostería).

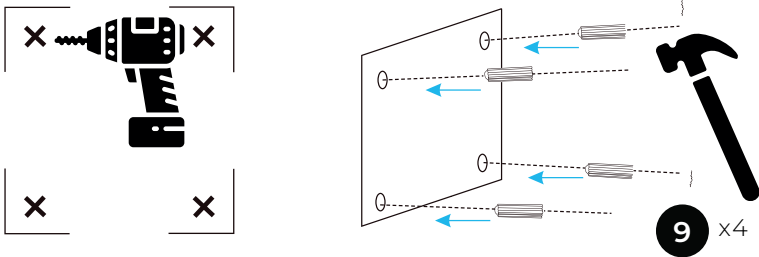

Tamaño de broca : 1/4"

Paso 3 : Atornillar el cuerpo de la válvula.

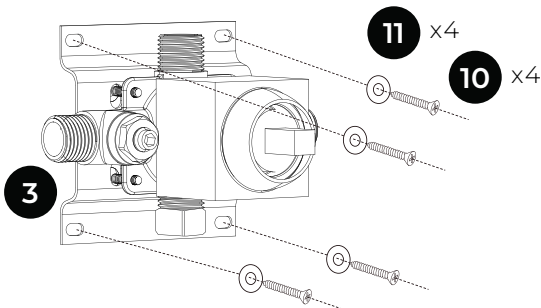

2. INSTALE LAS TUBERÍAS DE AGUA

* La tubería debe estar limpia y libre de impurezas.

Envuelva de 7 a 10 veces cinta de teflón o hasta que esté lo suficientemente aplicada y apriete.

Consejo: No gire en sentido antihorario durante la instalación, de lo contrario se producirá una fuga.

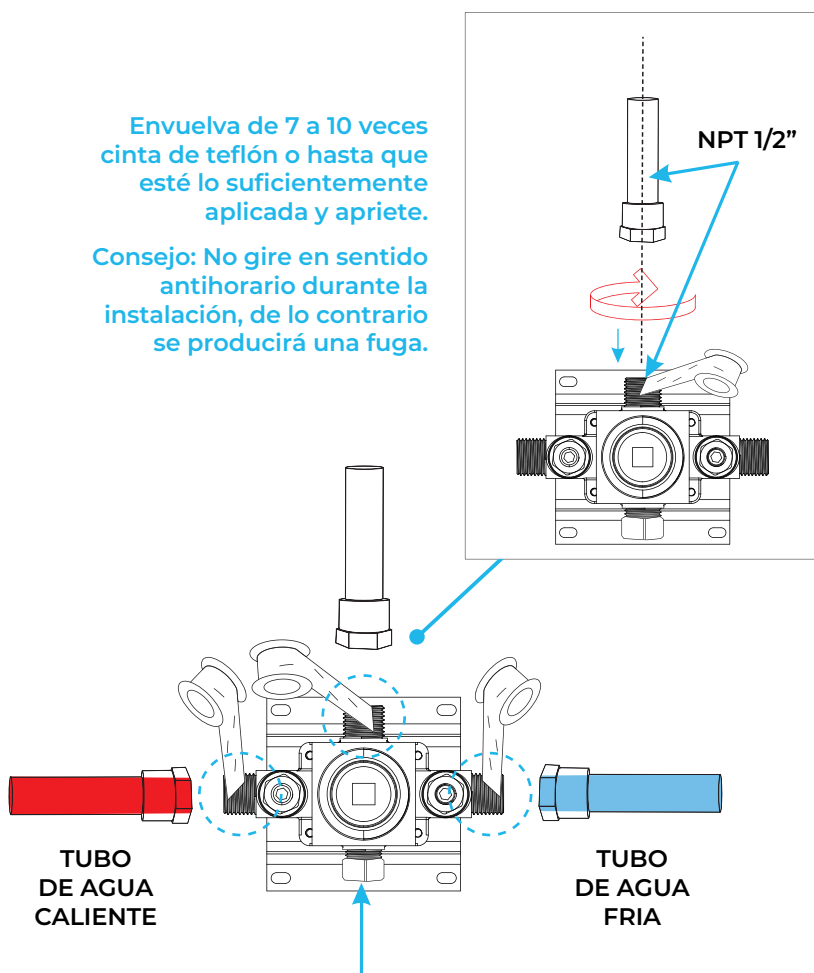

Opcional: Retire la tuerca y conecte la válvula al caño de la bañera si la instalación incluye una.

* El caño de la bañera no está incluido. El caño de la bañera debe tener un desviador integrado.

3. PRUEBA DE FUGAS

Después de instalar la válvula de ducha, antes de instalar el panel de pared, confirme que se pueda suministrar agua fría y caliente normalmente y que no haya fugas.

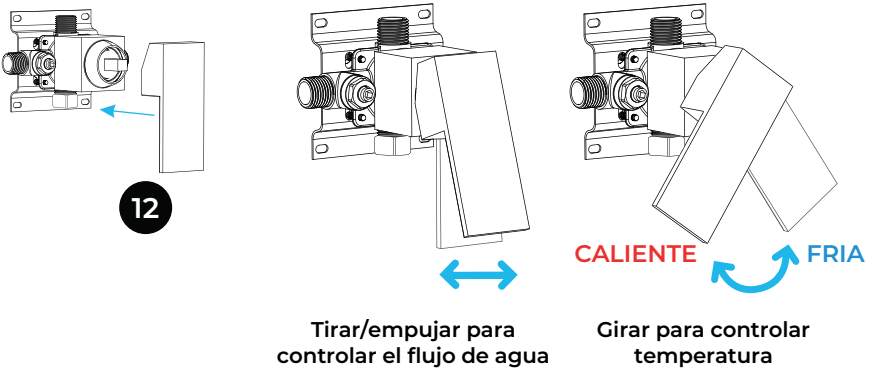
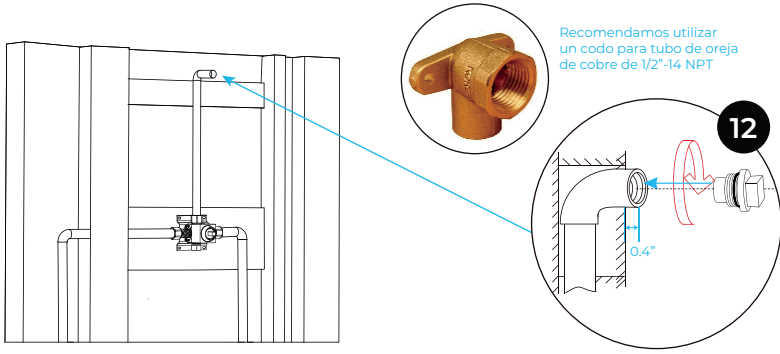

4. AZULEJAR DE LA PARED

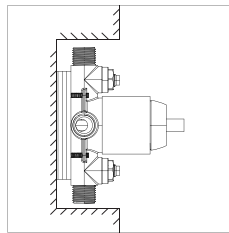
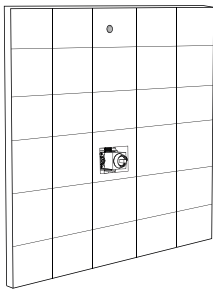

Antes de azulejar

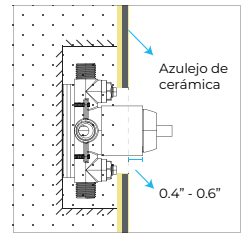

Pared terminada

5. INSTALE LA MOLDURA Y LA MANIJA

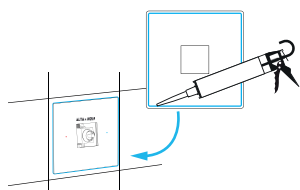
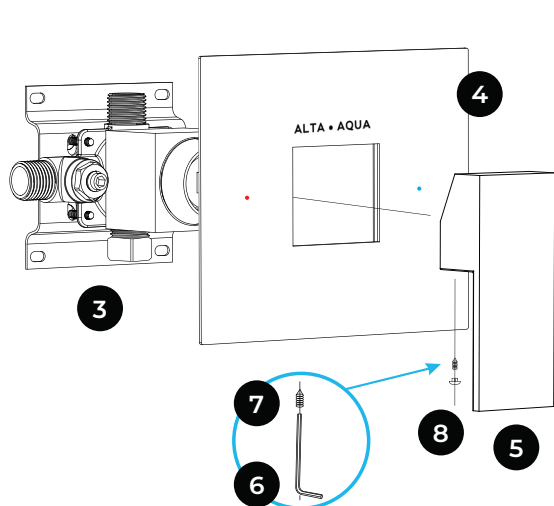

Aplice silicona de curado neutro (no acético) debajo del borde de la moldura antes de instalarla contra la pared para que sea hermética y luego limpie el exceso de silicona con un paño limpio.

Importante:
La silicona necesita exprimir por todos lados el moldura para crear un buen sello. Esto es especialmente crítico si se instala con azulejos con juntas.

6. INSTALE EL BRAZO DE DUCHA

* La tubería debe estar limpia y libre de impurezas.

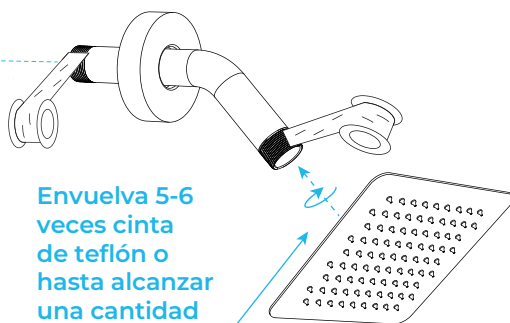
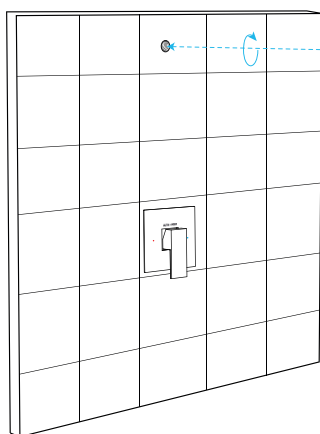

Envuelva 5-6 veces cinta de teflón o hasta alcanzar una cantidad suficiente.

Asegúrese de que la arandela esté instalada.

GARANTÍA

Se garantiza que todos los componentes están libres de defectos de fabricación, material y hechura.

EXCLUSIONES :

- Alteración química
- Daños por transporte o impacto
- Componentes abiertos o modificados
- Componentes alterados por la calidad del agua o productos químicos.

El color chapado de todos los componentes aparentes está garantizado por un período de 1 año a partir de la fecha de compra por parte del propietario/usuario final. Esta garantía excluye expresamente el deterioro causados por la calidad del agua, agentes químicos o uso de abrasivos.

Hay determinadas marcas de silicona que no sirven en la aplicación de componentes de bañeras de hidromasaje. Recomendamos silicona de curado neutro (no acético) como sellador de elección para la mayoría de las aplicaciones de ABS y PVC.

Esta garantía no se aplica a la bañera y/o ducha sino únicamente a los componentes distribuido por Alta Aqua Distribution Inc.

Esta garantía no se aplica a los siguientes procedimientos operativos incorrectos, roturas o daños causados por culpa, abuso, mal uso, descuido, mala aplicación, alteración, modificación, mantenimiento inadecuado de la unidad, así como caso fortuito, incendio, productos químicos o corrosión natural o cualquier otro accidente.

El Propietario del producto cubierto por la presente garantía es enteramente responsable del instalación adecuada del producto por parte de un técnico cualificado de acuerdo con las manual de instalación proporcionado y códigos de plomería locales. Alta Aqua Distribution Inc. tampoco instala, ni supervisa, ni contrata la instalación y en consecuencia no puede ser considerado responsable de la instalación. Los daños debidos a una instalación defectuosa no están cubiertos por la garantía.

Alta Aqua Distribution Inc. no es responsable de daños incidentales o consecuentes, pérdida de tiempo, inconvenientes, gastos incidentales, mano de obra o cargos materiales o cualquier otro costo relacionado con la aplicación de la presente garantía o en relación con la eliminación o reemplazo de equipos o accesorios en los que se instalan los sistemas.

Alta Aqua Distribution Inc. no ofrece ninguna garantía expresa de comerciabilidad ni de idoneidad para fines particulares, ni ninguna otra garantía implícita o legal para su productos distintos a los especificados anteriormente.

Bajo ninguna circunstancia la responsabilidad de Alta Aqua Distribution Inc. excederá el precio de compra del componente. La garantía se aplica únicamente para la sustitución del producto defectuoso.

No incluye el coste del reparador, gastos de transporte ni cualquier otro honorarios de garantía.

Esta garantía es para el propietario/usuario final original y no es transferible a un propietario posterior dueño.

Si dentro de los términos de esta garantía y después de haber recibido e inspeccionado el producto defectuoso piezas, cualquier producto de este tipo resulte defectuoso, Alta Aqua Distribution Inc. se reserva el derecho a reparar o sustituir el producto defectuoso por uno de igual valor.

El uso comercial de un producto estará cubierto por una garantía limitada de 6 meses. bajo ninguna circunstancias, Alta Aqua Distribution Inc. será responsable de cualquier pérdida de ganancias debido a mal funcionamiento de la unidad.

Esta garantía otorga al propietario/usuario final derechos legales específicos y el propietario/usuario final puede tienen otros derechos que varían de un estado/provincia a otro. Alta Aqua Distribución Inc. se reserva el derecho de descontinuar y/o cambiar modelos, colores y especificaciones en diseño junto con piezas de repuesto sin previo aviso y sin incurrir en ninguna obligación.



ALTA · AQUA DISTRIBUTION
CP 391, SAINTE-MARIE, STN Bureau Chef, Qc, G6E 3B6
www.alta-aqua.com

Manuel d'installation

Combo douche collection Essential

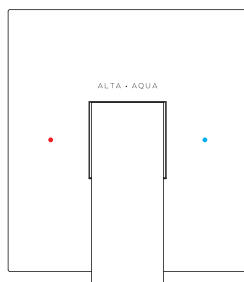
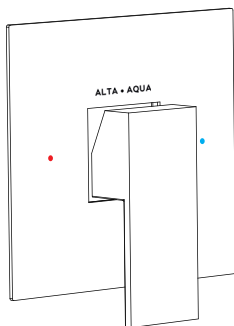
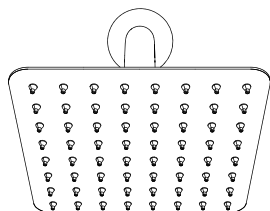
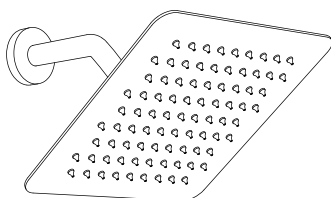

Vous avez des questions? Besoin d'aide avec votre produit?
Contactez-nous dès aujourd'hui et dites-nous comment
nous pouvons vous aider !

info@alta-aqua.com



LISTES DE PIÈCES

ATTENTION : Risque d'étouffement. Garder les petites pièces et les sacs en plastique hors de portée des enfants.

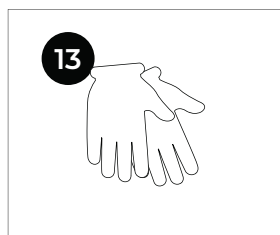
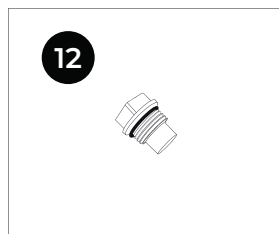
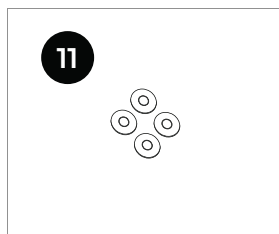
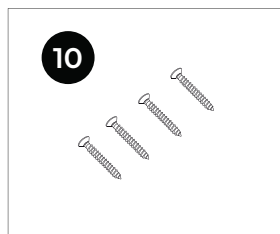
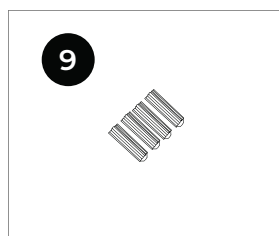
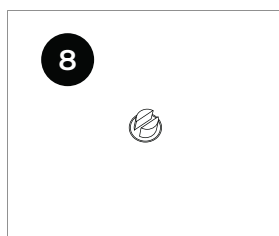
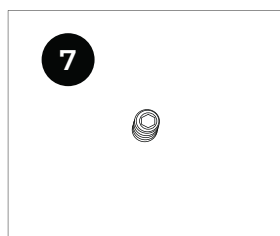
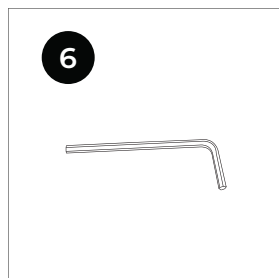
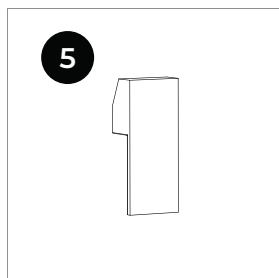
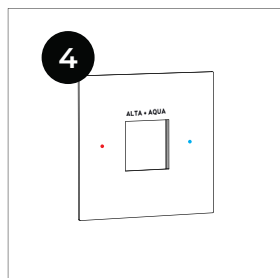
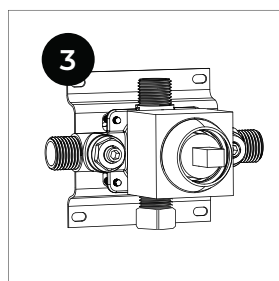
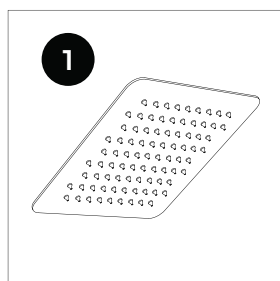

ALTA · AQUA

MODÈLES
AA-SH-K-PBV-6-BN
AA-SH-K-PBV-6-CP
AA-SH-K-PBV-6-MB

1. INSTALLER LA VALVE

Étape 1 : Déterminer la position de la valve en s'assurant qu'elle soit au niveau.

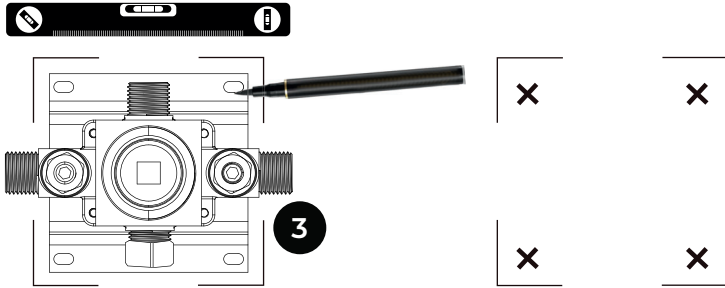

Étape 2 : Percer, mettre les ancrages, fixer la valve au mur (cette étape concerne les applications de maçonnerie).

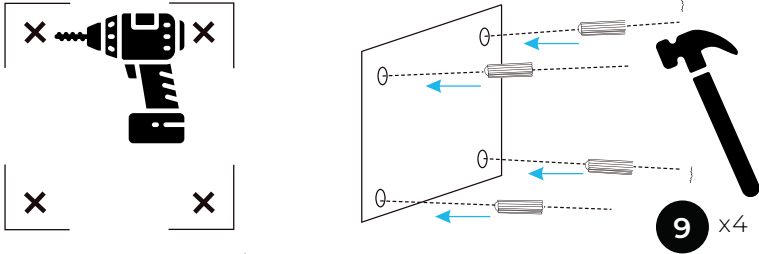

Taille du perçage : 1/4"

Étape 3 : Visser la valve.

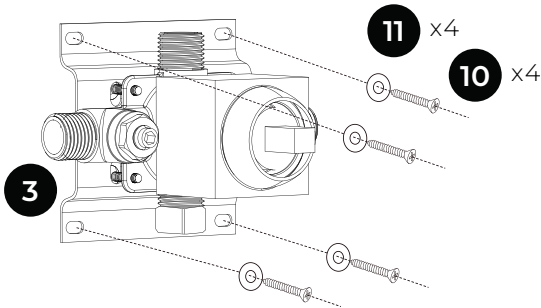

2. INSTALLER LES CONDUITES D'EAU

* Les tuyaux doivent être propres et exempts d'impuretés.

Entourer les filets de 7 à 10 passages de ruban Teflon ou jusqu'à atteindre une quantité suffisante et serrer dans le sens des aiguilles d'une montre.

Conseil : Ne pas tourner dans le sens inverse des aiguilles d'une montre pendant l'installation, sinon il y aura des fuites.

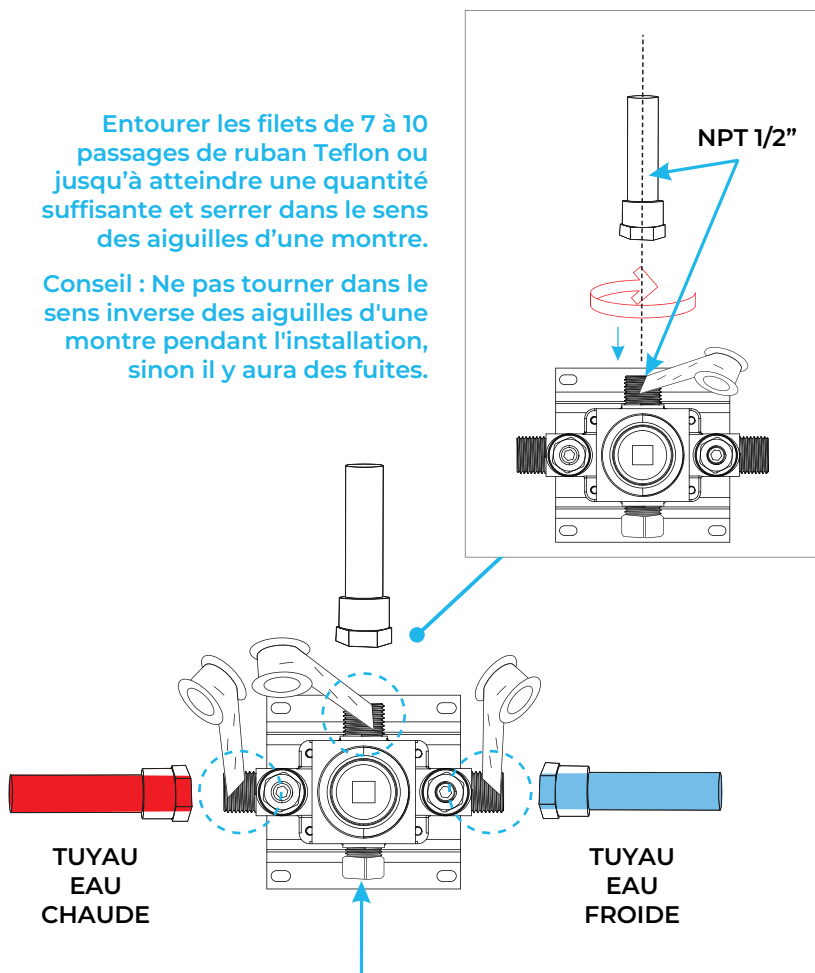

Optionnel: Retirer l'écrou et raccorder la valve au bec de la baignoire si l'installation en comporte un.

* Le bec de la baignoire n'est pas inclus. Le bec de la baignoire doit être équipé d'une déviateur intégrée.

3. TEST D'ÉTANCHÉITÉ

Après l'installation de la valve, avant d'installer le panneau mural, veuillez vous assurer que l'eau froide et l'eau chaude peuvent être fournies normalement et qu'il n'y a pas de fuite.

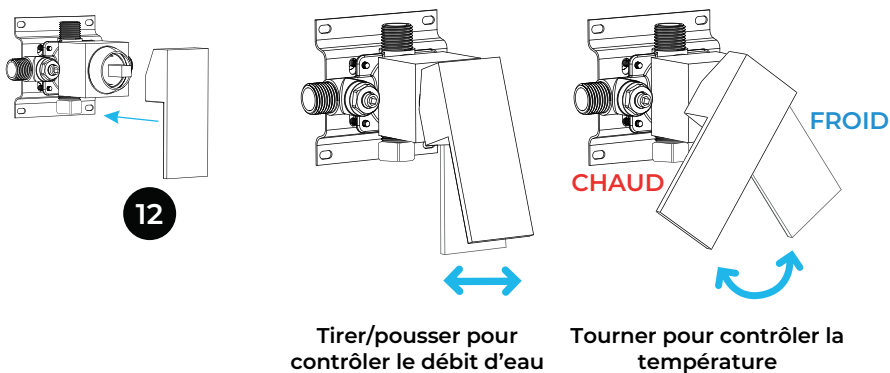
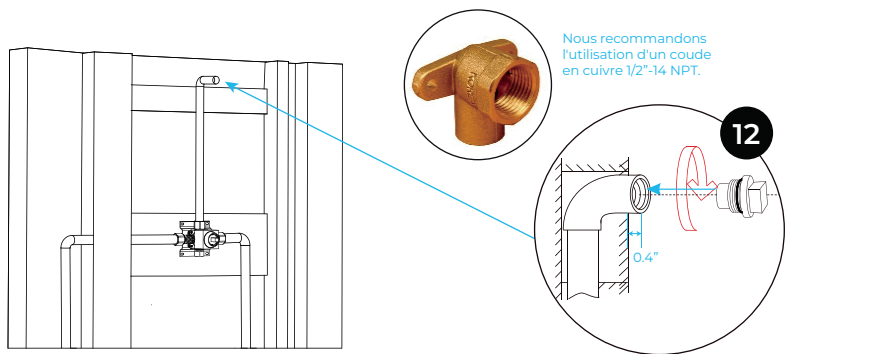

4. CARRELER LE MUR

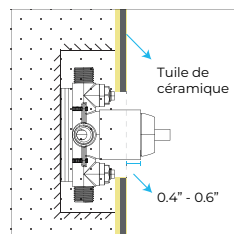
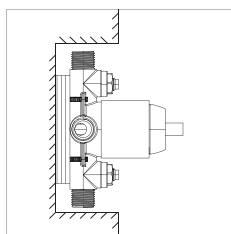
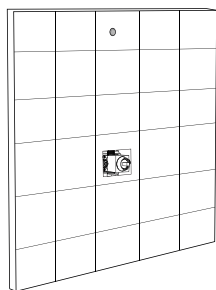

5. INSTALLER LA GARNITURE ET LA POIGNÉE

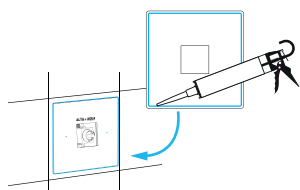
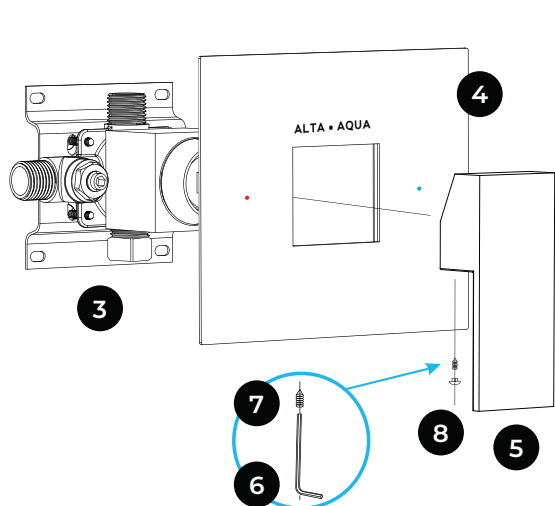

Appliquez du silicone à polymérisation neutre (non acétique) sous le rebord de la garniture avant de l'installer contre le mur pour la rendre étanche, puis essuyez l'excès de silicone à l'aide d'un chiffon propre.

Important:
Le silicone doit déborder légèrement tout autour de la garniture pour créer une bonne étanchéité. Ceci est particulièrement important si installé sur des carreaux de céramique avec des joints.

6. INSTALLER LA TÊTE DE DOUCHE

* Les tuyaux doivent être propres et exempts d'impuretés.

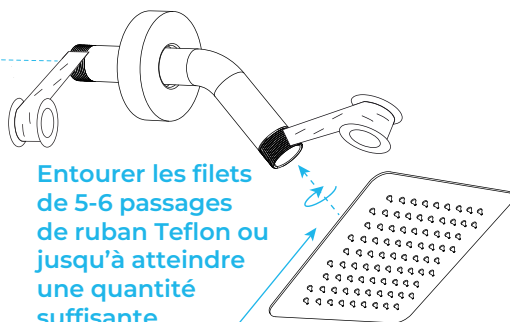
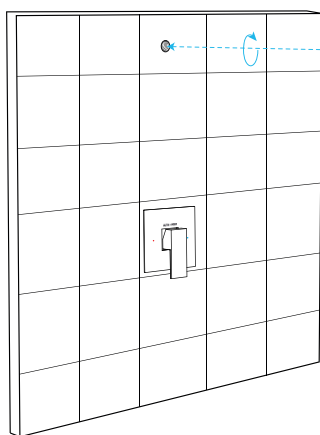

Entourer les filets de 5-6 passages de ruban Teflon ou jusqu'à atteindre une quantité suffisante.

S'assurer que la rondelle plate est installée.

GARANTIE

Tous les composants sont garantis contre les défauts de fabrication, de matériau et de main-d'œuvre.

EXCLUSIONS :

- Altération chimique
- Dommages dus au transport ou aux chocs
- Composants ouverts ou modifiés
- Composants altérés par la qualité de l'eau ou des produits chimiques

La couleur plaquée de tous les composants apparents est garantie pour une période d'un an à compter de la date d'achat par le propriétaire/utilisateur final. Cette garantie exclut expressément les détériorations causées par la qualité de l'eau, les agents chimiques ou l'utilisation d'abrasifs.

Nous recommandons le silicone à polymérisation neutre (non acétique) comme produit d'étanchéité de choix pour la plupart des applications en ABS et en PVC.

Cette garantie ne s'applique pas à la baignoire et/ou à la douche mais uniquement aux composantes distribuées par Alta Aqua Distribution Inc.

Cette garantie ne s'applique pas aux procédures d'utilisation incorrectes, aux bris ou aux dommages causés par une faute, un abus, une mauvaise utilisation, une négligence, une mauvaise application, une altération, une modification, un mauvais entretien de l'unité ainsi qu'un acte de Dieu, un incendie, une corrosion chimique ou naturelle ou tout autre accident.

Le propriétaire du produit couvert par la présente garantie est entièrement responsable de l'installation adéquate du produit par un technicien qualifié, conformément au manuel d'installation fourni et aux codes de plomberie locaux. Alta Aqua Distribution Inc. n'installe pas, ne supervise pas et ne contracte pas pour l'installation et par conséquent ne peut être tenu responsable de l'installation. Les dommages dus à une installation défectueuse ne sont pas couverts par la garantie.

Alta Aqua Distribution Inc. n'est pas responsable des dommages accessoires ou indirects, des pertes de temps, des inconvénients, des frais accessoires, des frais de main-d'œuvre ou de matériaux ou de tout autre coût lié à l'application de la présente garantie ou à l'enlèvement ou au remplacement de l'équipement ou des appareils sur lesquels les systèmes sont installés.

Alta Aqua Distribution Inc. n'offre aucune garantie expresse, aucune garantie de qualité marchande, aucune garantie d'adaptation à des fins particulières, ni aucune autre garantie implicite ou statutaire pour ses produits autres que celles spécifiées ci-dessus.

En aucun cas, la responsabilité d'Alta Aqua Distribution Inc. ne peut excéder le prix d'achat du composant. La garantie s'applique uniquement au remplacement du composant défectueux. Ne comprend pas le coût du réparateur, les frais de transport ou tout autre frais collatéral.

Cette garantie s'applique au premier propriétaire/utilisateur final et n'est pas transférable à un propriétaire ultérieur.

Si, pendant la durée de cette garantie et après avoir reçu et inspecté les pièces défectueuses, un tel produit s'avérait défectueux, Alta Aqua Distribution Inc. se réserve le droit de réparer ou de remplacer le produit défectueux par un autre de valeur égale.

L'utilisation commerciale d'un produit sera couverte par une garantie limitée de 6 mois. Alta Aqua Distribution Inc. ne sera en aucun cas responsable de toute perte de profit due à un mauvais fonctionnement de l'appareil.

Cette garantie donne au propriétaire/utilisateur des droits légaux spécifiques et le propriétaire/utilisateur peut avoir d'autres droits qui varient d'un état/province à l'autre. Alta Aqua Distribution Inc. se réserve le droit de discontinuer et/ou de changer les modèles, les couleurs et les spécifications de conception ainsi que les pièces de rechange sans préavis et sans encourir d'obligations.



ALTA · AQUA DISTRIBUTION
CP 391, SAINTE-MARIE, STN Bureau Chef, Qc, G6E 3B6
www.alta-aqua.com